

# tedee

## INSTRUKCJA MONTAŻU I UŻYTKOWANIA

Wkładka modułowa GERDA SLR

TYP C (zabierak, 30-61mm / 37-68mm)

i TYP D (zębata, 30-61mm / 37-68mm)

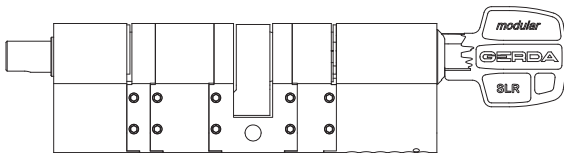

Zapoznaj się z treścią instrukcji montażu aby poprawnie i bezpiecznie dopasować, złożyć, i zainstalować wkładkę.

# spis treści

▪ spis treści .....	<b>Strona 2</b>
▪ szybki start z wkładką GERDA .....	<b>Strona 3</b>
▪ co jest w pudełku? – lista elementów .....	<b>Strona 4</b>
▪ elementy niezbędne do montażu .....	<b>Strona 6</b>
▪ karta kodowa .....	<b>Strona 7</b>
▪ montaż - 3 proste kroki .....	<b>Strona 8</b>
▪ krok 1: PRZYGOTOWANIE drzwi oraz POMIAR starej wkładki .....	Strona 8
▪ krok 2: ZŁOŻENIE wkładki .....	Strona 15
▪ krok 3: MONTAŻ nowej wkładki .....	Strona 19
▪ sprawdzenie .....	<b>Strona 21</b>
▪ informacje dodatkowe i techniczne .....	<b>Strona 23</b>
▪ informacje techniczne .....	Strona 23
▪ wsparcie techniczne .....	Strona 24

## szybki start z wkładką GERDA

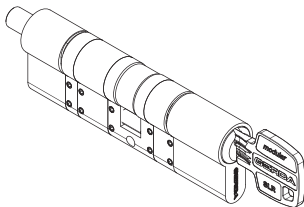

Wkładkę modułową GERDA SLR można instalować we wszystkich drzwiach wyposażonych w zamek współpracujący z wkładkami typu euro-profil.

Wkładka jest częścią zestawu. Dzięki niej możesz łatwo i szybko zamontować zamek tedee w swoich drzwiach. Wkładka współpracuje z tradycyjnym kluczem, którym w każdym momencie możesz otworzyć drzwi od zewnątrz.

Ta instrukcja opisuje podstawowe cechy wkładki GERDA i pozwala na jej złożenie, i zamontowanie w trzech prostych krokach.

**składanie wkładki GERDA - przejdź do strony 8**

**w 3-ch prostych krokach**



**1**  
PRZYGOTOWANIE  
drzwi oraz  
POMIAR wkładki



**2**  
ZŁOŻENIE  
nowej wkładki



**3**  
MONTAŻ  
nowej wkładki

## co jest w pudełku? – lista elementów

wkładka profilowa GERDA SLR

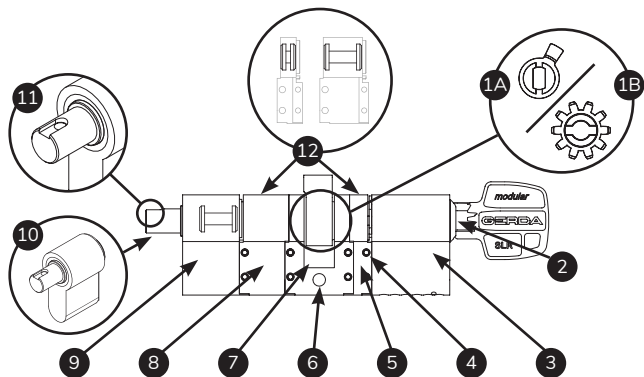

**1A.** Zabierak

**1B.** Zębatka

**2.** Otwór na klucz

**3.** Moduł strony klucza

**4.** Śruby zaciskowe (x16)

**5.** Dystans [6mm]

**6.** Gniazdo śruby mocującej

**7.** Moduł zabieraka/zębatki

**8.** Dystans [15mm]

**9.** Moduł trzpienia

**10.** Trzpień wkładki

**11.** Kanalek i otwór  
w trzpieniu wkładki

**12.** Szpulki dystansowe  
[6mm, 15mm]



**Uwaga:** Szpulki dystansowe znajdują się wewnątrz modułów i mogą wypaść przy rozkręcaniu wkładki.

## co jest w pudełku? – lista elementów

wyposażenie niezbędne do montażu oraz elementy pomocnicze

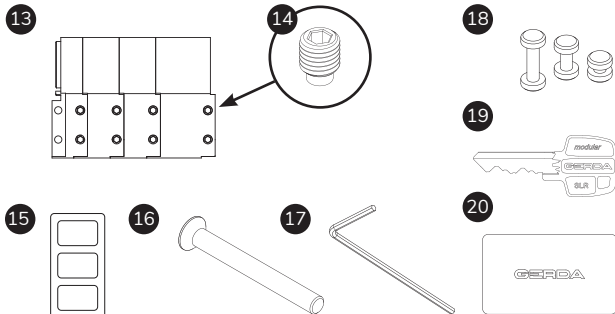

**13.** Dystanse [6, 10, 10, 15mm]

**14.** Śruby zaciskowe (x16)

**15.** Naklejka (x3)

**16.** Śruba mocująca

M5 x 80mm

**17.** Klucz imbusowy  
(rozmiar 1.5)

**18.** Szpulki dystansowe  
[6mm, 10mm, 10mm, 15mm]

**19.** Klucze (x3)

**20.** Karta kodowa



**Uwaga:** Szpulki dystansowe znajdują się wewnątrz modułów i mogą wypaść przy wyjmowaniu ich z pudełka.

## elementy niezbędne do montażu

do przygotowania



ŚRUBOKRĘT KRZYŻAKOWY



LINIJKĄ



CZAS (15-30 min.)

# karta kodowa

Aby dorobić dodatkowe klucze, należy podać kod z karty kodowej.

Dodatkowe klucze można zamówić na [orders@igerda.com](mailto:orders@igerda.com)

## Przydatne wskazówki

Zrób zdjęcie karty kodowej i zachowaj je w bezpiecznym miejscu.

### Miejsce nadruku unikalnego kodu klucza

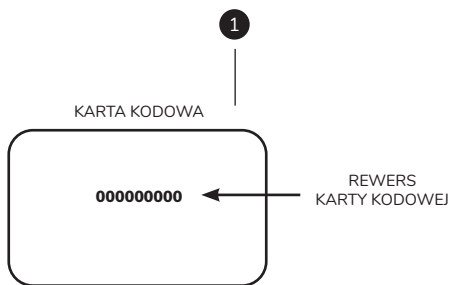

# montaż - 3 proste kroki

## krok 1: PRZYGOTOWANIE drzwi oraz POMIAR starej wkładki

- 1 Sprawdź na jaką odległość wkładka wystaje z rozetki (od wewnętrznej strony mieszkania).

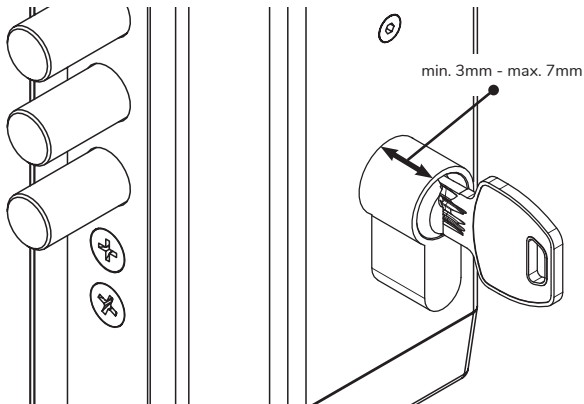

**Uwaga:** Jeśli wkładka wystaje mniej niż 3mm, wówczas musisz złożyć nieco dłuższą wkładkę od strony wewnętrznej. Jeśli natomiast wystaje więcej niż 7mm, wtedy powinieneś złożyć krótszą wkładkę aby wystawała z rozetki od 3 do 7mm.



## montaż - 3 proste kroki

- 2 Odkręć śrubę mocującą wkładkę w zamku.

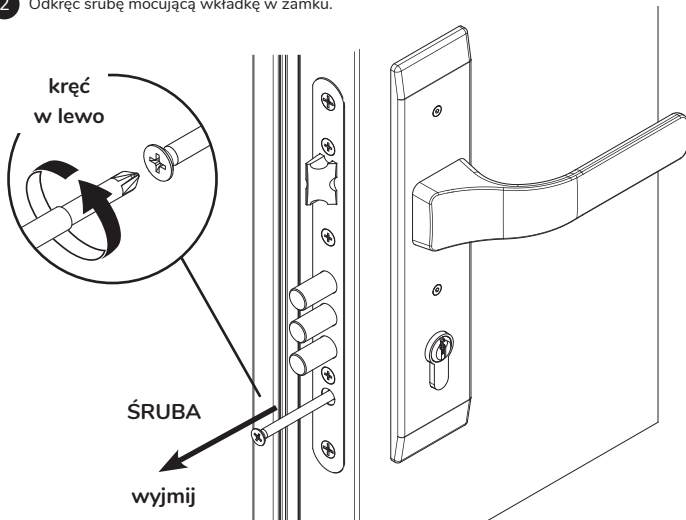

## montaż - 3 proste kroki

- 3 Aby zdemonstrować wkładkę należy włożyć do niej klucz i przekrócić go lekko w lewo lub w prawo, żeby schować zabierak w korpusie wkładki. Musisz lekko pociągnąć (lub wypchnąć) wkładkę, żeby znaleźć właściwą pozycję zabieraka. Przy schowanym zabieraku będziesz mógł wyciągnąć wkładkę z zamka bez większych oporów.

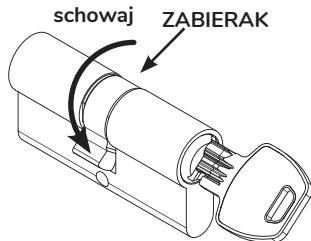

- 4 Zdemonstrowaj starą wkładkę z drzwi.

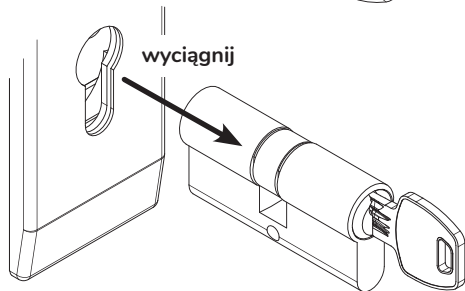

**Uwaga:** W drzwiach antywłamaniowych przed wyjęciem wkładki należy zdemonstrować oszylowanie chroniące wkładkę. Więcej informacji znajdziesz na stronie [tedee.com](http://tedee.com)

## montaż - 3 proste kroki

- 5 Aby poprawnie złożyć wkładkę modułową GERDA, zmierz wymiar starej wkładki.

**stara wkładka**

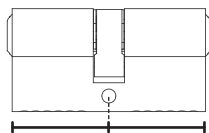

A (część wewnętrzną)  
B (część zewnętrzną)

**Wkładka modułowa GERDA SLR**

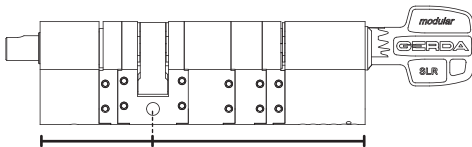

A (część wewnętrzną)  
B (część zewnętrzną)



**Uwaga:** Składany wymiar wkładki modułowej GERDA SLR od strony klucza (zewnętrznej) musi być jak najbardziej zbliżony do wymiaru starej wkładki wyjętej z drzwi.

# montaż - 3 proste kroki

## kilka użytecznych informacji przed złożeniem nowej wkładki modułowej GERDA SLR

Minimalny i maksymalny wymiar wkładki modułowej GERDA SLR, gdy usuniesz lub zamontujesz wszystkie dystanse.

### wkładka modułowa GERDA SLR - wymiar minimalny

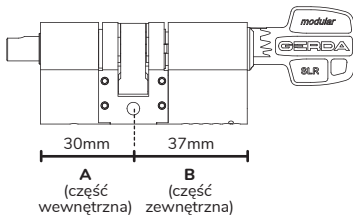

### wkładka modułowa GERDA SLR - wymiar maksymalny

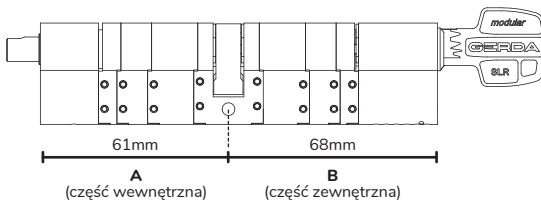

# montaż - 3 proste kroki

Poniższa tabela zawiera wszystkie możliwe kombinacje.

## wkładka modułowa GERDA SLR

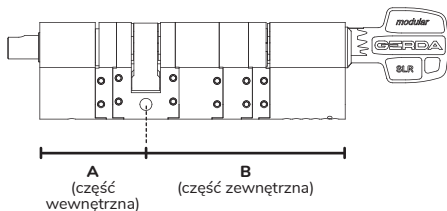

WYMIAR A (od strony wewnętrznej)	WYMIAR B (od strony zewnętrznej)
30mm (bez dystansów)	37mm (bez dystansów)
36mm (1 x 6mm)	43mm (1 x 6mm)
40mm (1 x 10mm)	47mm (1 x 10mm)
45mm (1 x 15mm)	52mm (1 x 15mm)
46mm (1 x 6mm + 1 x 10mm)	53mm (1 x 6mm + 1 x 10mm)
51mm (1 x 6mm + 1 x 15mm)	58mm (1 x 6mm + 1 x 15mm)
55mm (1 x 10mm + 1 x 15mm)	62mm (1 x 10mm + 1 x 15mm)
61mm (1 x 6mm + 1 x 10mm + 1 x 15mm)	68mm (1 x 6mm + 1 x 10mm + 1 x 15mm)

# montaż - 3 proste kroki

## wymiary szpułek i dystansów w skali 1:1

Jesli chcesz sprawdzić wymiary szpułek i dystansów, możesz korzystać z poniższego szablonu.

### SZPULKI

6mm

10mm

15mm

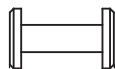

### DYSTANSE

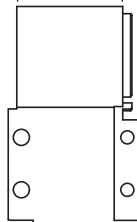
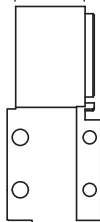
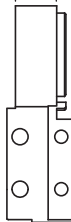

6mm

10mm

15mm



**Uwaga:** Przy składaniu wkładki pamiętaj, że do każdego dystansu oraz do modułu z trzpieniem musisz włożyć szpulkę w odpowiednim wymiarze.

# montaż - 3 proste kroki

## krok 2: ZŁOŻENIE wkładki

Aby złożyć wkładkę modułową GERDA SLR o odpowiedniej długości, musisz dodać lub usunąć dystans:

- 1 Jeśli musisz usunąć dystans, musisz odkręcić śruby dociskowe z obu stron wkładki. Służy do tego kluczyk imbusowy 1,5, dołączony w zestawie. Aby odkręcić śrubę, włoż kluczyk do gniazda i kręć w lewo.



- 2 Możesz teraz łatwo zdemontować dystans lub moduł.

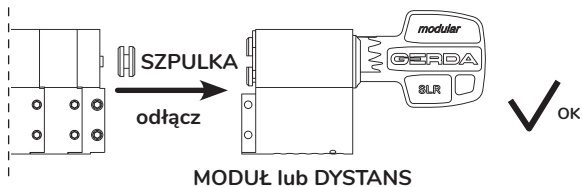

## montaż - 3 proste kroki

- 3 Jeśli chcesz dodać dystanse, wystarczy połączyć je ze sobą. Pamiętaj o dopasowaniu i wsunięciu właściwych szpulek do dystansów. Przy składaniu dwóch części wkładki musisz dopasować kąt obrotu ruchomych części.

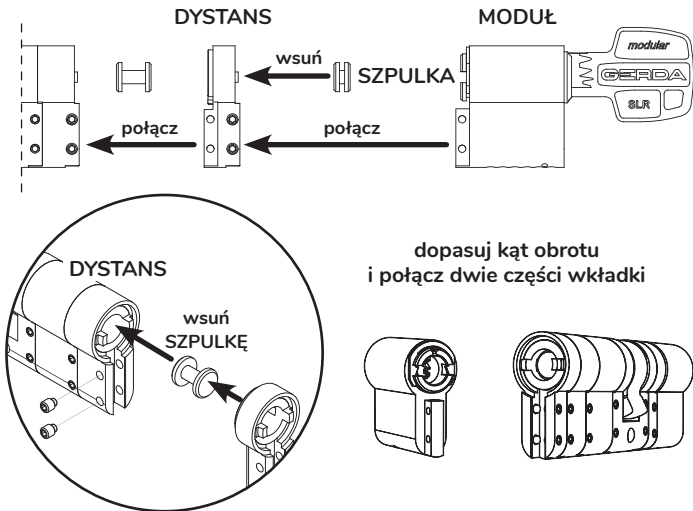



## montaż - 3 proste kroki

- 4 Po dopasowaniu modułów, dystansów i szpilek skręć wkładkę. Dokręć do oporu śrubki zaciskowe kluczem imbusowym, obracając nim w prawo.

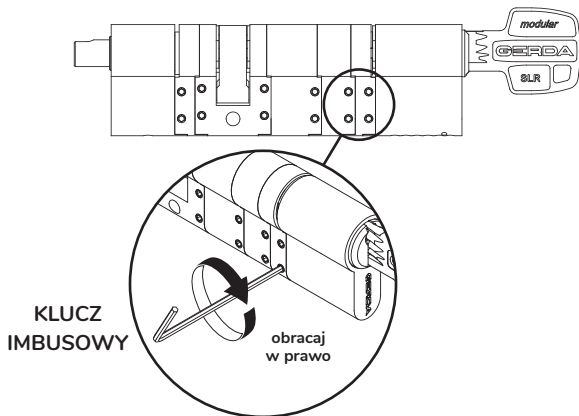

**Uwaga:** Pamiętaj o dokręceniu śrub z obu stron wkładki.

## montaż - 3 proste kroki

- 5 Sprawdź, czy wymiar złożonej wkładki od strony klucza odpowiada wymiarowi starej wkładki (nie musi być identyczny, ale powinien być jak najbardziej zbliżony). Pamiętaj, że od strony wewnętrznej wkładki (od strony mieszkania) nowa wkładka musi wystawać z szyldu lub rozetki od 3 do 7mm.

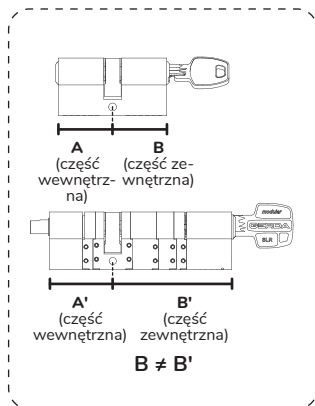
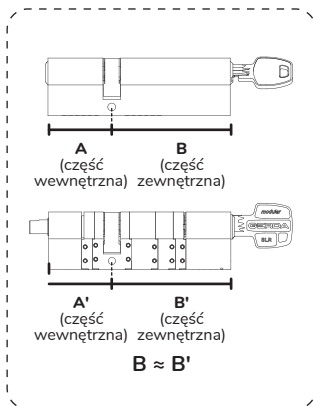

## montaż - 3 proste kroki

### krok 3: MONTAŻ nowej wkładki w drzwiach

- 1 Wsuń wkładkę GERDA SLR do zamka w drzwiach.

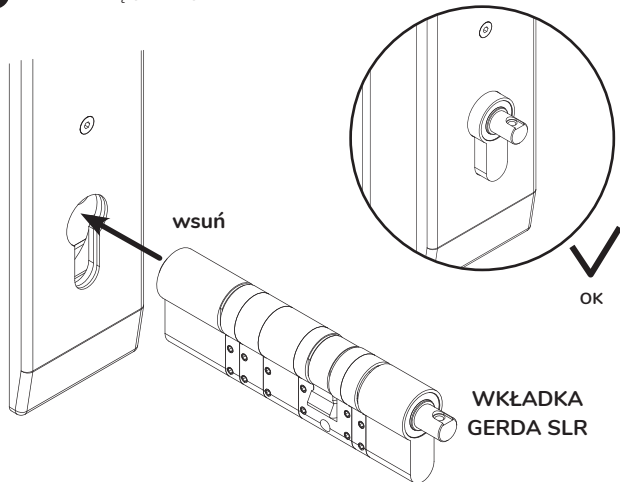

## montaż - 3 proste kroki

- 2 Dokręć śrubę mocującą aby zamontować wkładkę w drzwiach.

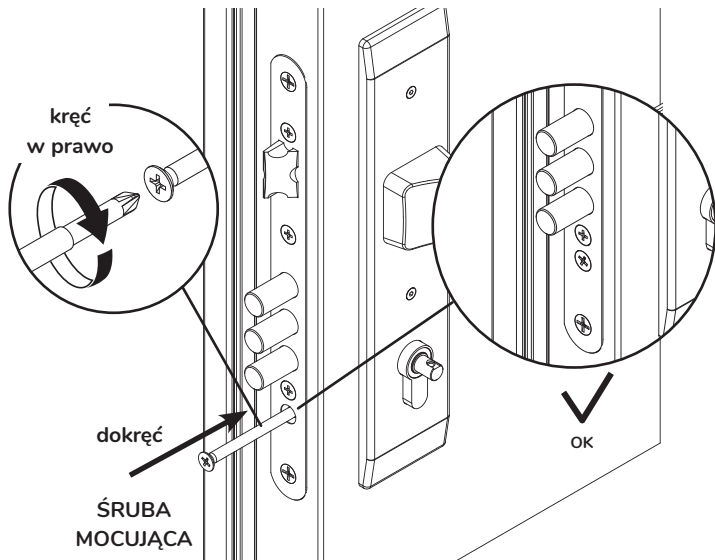

# sprawdzenie

- 1 Upewnij się, czy wkładka wystaje od 3 do 7mm z szyldu (rozetki). Jeśli wystaje mniej niż 3 lub więcej niż 7mm, przejdź do kroku 2 i ponownie złóż wkładkę.
- 2 Jeśli chcesz dodatkowo wytłumić dźwięk, przyklej naklejkę na wkładkę zgodnie z rysunkiem.

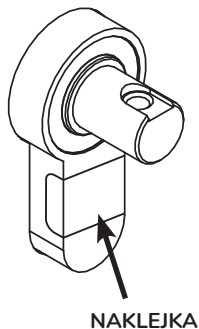
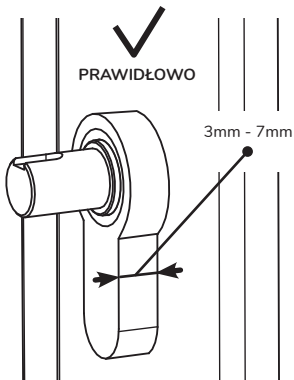

## sprawdzenie

- 3 Wsuń klucz do wkładki od zewnątrz drzwi i przekręć go w obie strony do oporu. Jeśli rygle zamka pracują prawidłowo, to znaczy że wszystko działa!

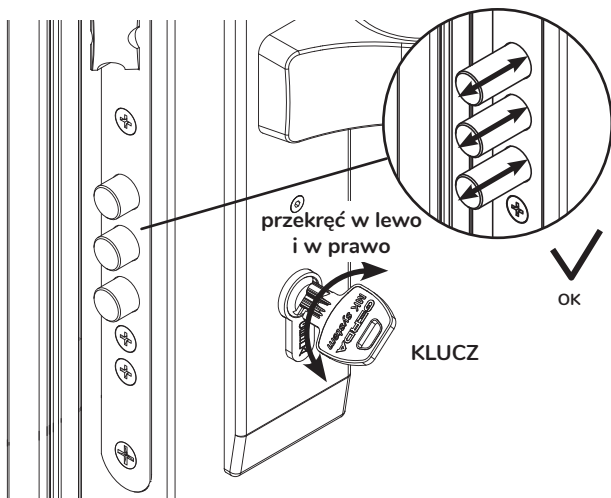

Przejdź do instrukcji montażu zamka tedee  
i sprawdź, co zrobić dalej.

# informacje dodatkowe i informacje techniczne

## informacje techniczne

### wkładka modułowa GERDA SLR

<b>Modele</b>	TYP C (zabierak, 30-61mm / 37-68mm), TYP D (zębataka, 30-61mm / 37-68mm)
<b>Kategoria</b>	Wkładka typu euro-profil
<b>Typy</b>	zabierak lub zębataka
<b>Producent</b>	GERDA Sp. z o.o. ul. Sokołowska 49, 05-806 Komorów, POLSKA +48 (22) 329 10 30, <a href="http://www.gerda.pl">www.gerda.pl</a>

### właściwości użytkowe

<b>Kategoria użytkowania</b>	1
<b>Trwałość</b>	6
<b>Masa drzwi</b>	0
<b>Odporność ogniowa</b>	0
<b>Bezpieczeństwo</b>	0
<b>Odporność na korozję i temperaturę</b>	C
<b>Zabezpieczenia związane z kluczem</b>	6
<b>Odporność na atak</b>	D



**W celu uzyskania wsparcia technicznego, prosimy o kontakt z naszym zespołem**



[support@tedee.com](mailto:support@tedee.com)



[www.tedee.com/support](http://www.tedee.com/support)



(+48) 884 088 011  
Poniedziałek - Piątek  
8:00 – 16:00 (CET)

# tedee

Tedee Sp. z o.o. | ul. Altowa 2, 02-386 Warszawa, POLSKA  
[www.tedee.com](http://www.tedee.com) | [support@tedee.com](mailto:support@tedee.com)